

# MURO DI SOSTEGNO C500

centrale per vasche

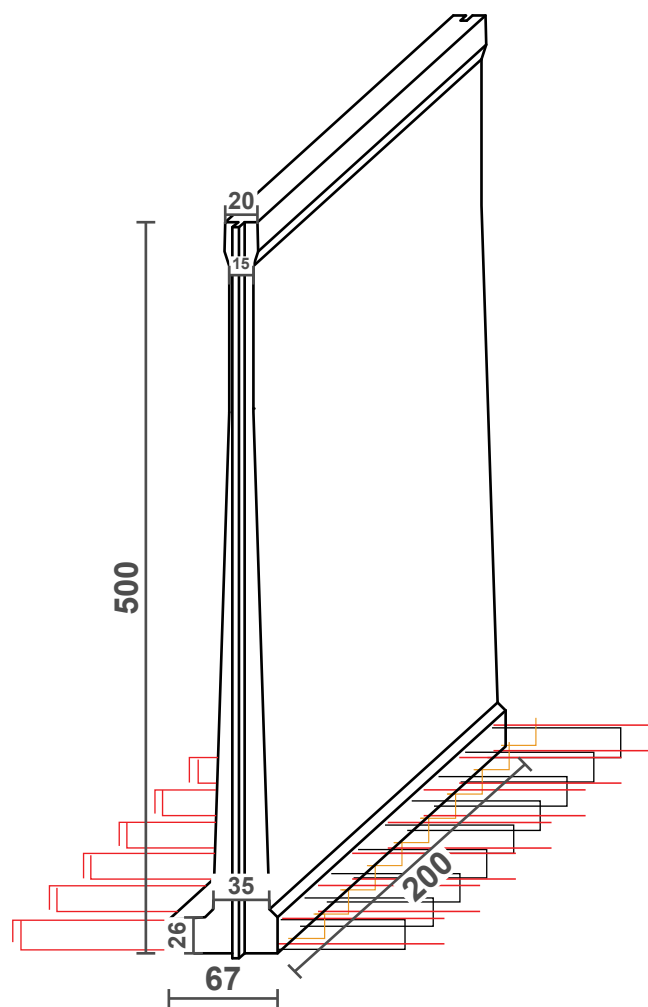

**Dimensione elemento**  
0,67x2,00m H.5,00m

**Peso elemento**  
60 q.li